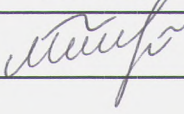

ПРОЄКТ

Номер та назва навчального закладу	ТЗОШ №16 ім.В.Левицького
Ідентифікаційний номер проєкту	

ВСІ ПУНКТИ Є ОBOB'ЯЗКОВИМИ ДЛЯ ЗАПОВНЕННЯ!

Інформація про автора/ку проєкту:

Ім'я та Прізвище автора/ки або представника від команди	Максим Гураль
Клас навчального закладу:	10-Б
E-mail:	maksumhural@gmail.com
Контактний № тел.	0988123403
Підпис	
Ім'я та Прізвища учасників команди проєкту	Адріана Ковалішин Софія Кравчук

1. Назва проєкту (не більше 15 слів):

Здоровим бути модним

2. ПІБ автора/ки або команди авторів проєкту:

Гураль Максим Михайлович, Ковалішин Адріана Андріївна, Кравчук Софія Романівна

3. Тематика проєкту:

Оздоровлення школярів із впровадженням занять на спортивних тренажерів

4. Місце реалізації проєкту (територія навчального закладу, приміщення, кабінет):

Спортивний майданчик ТЗОШ №16 ім.В.Левицького

5. Потреби яких учнів задовольняє проєкт (основні групи учнів, які зможуть користуватися результатами проєкту, як ними буде використовуватись проєкт, які зміни відбудуться завдяки користуванню реалізованим проєктом):

Усі учні школи можуть займатися і покращувати свій фізичний стан і здоров'я

6. Часові рамки впровадження проєкту (скільки часу потрібно для реалізації):

3-8 місяців

7. Опис проекту (проблема, на вирішення якої він спрямований; запропоновані рішення; пояснення, чому саме це завдання повинно бути реалізоване і яким чином його реалізація вплине на подальше життя навчального закладу).

У зв'язку із зменшенням активності учнів, погіршується стан здоров'я. Встановлення тренажерів зможе охопити і залучити більшу кількість учнів до активного способу життя

8. Орієнтовна вартість (кошторис) проекту (всі складові проекту та їх орієнтовна вартість)

Найменування товарів(робіт, послуг)	Вартість, грн.
Вуличний тренажер Т 09	9000
Вуличний тренажер Т 16	6800
Вуличний тренажер Т 17	8400
Вуличний тренажер Т 06	11600
Вуличний тренажер Т 21 воркаут	15000
Вуличний тренажер Т 04	11600
Роботи зі становлення та облаштування території	13500
ВСЬОГО	75900

9. Додатки (фотографії, малюнки, схеми, описи, графічні зображення, додаткові пояснення, тощо) вказати перелік:

1. Фото
- 2.

**Поля, позначені зірочкою, обов'язкові до заповнення*

КВИТАНЦІЯ ПРО ПРИЙОМ ПРОЕКТУ

Заповнюється Уповноваженою особою

Дата надходження: _____

Номер у реєстрації проектів: _____

ППП та підпис особи, що реєструє: _____







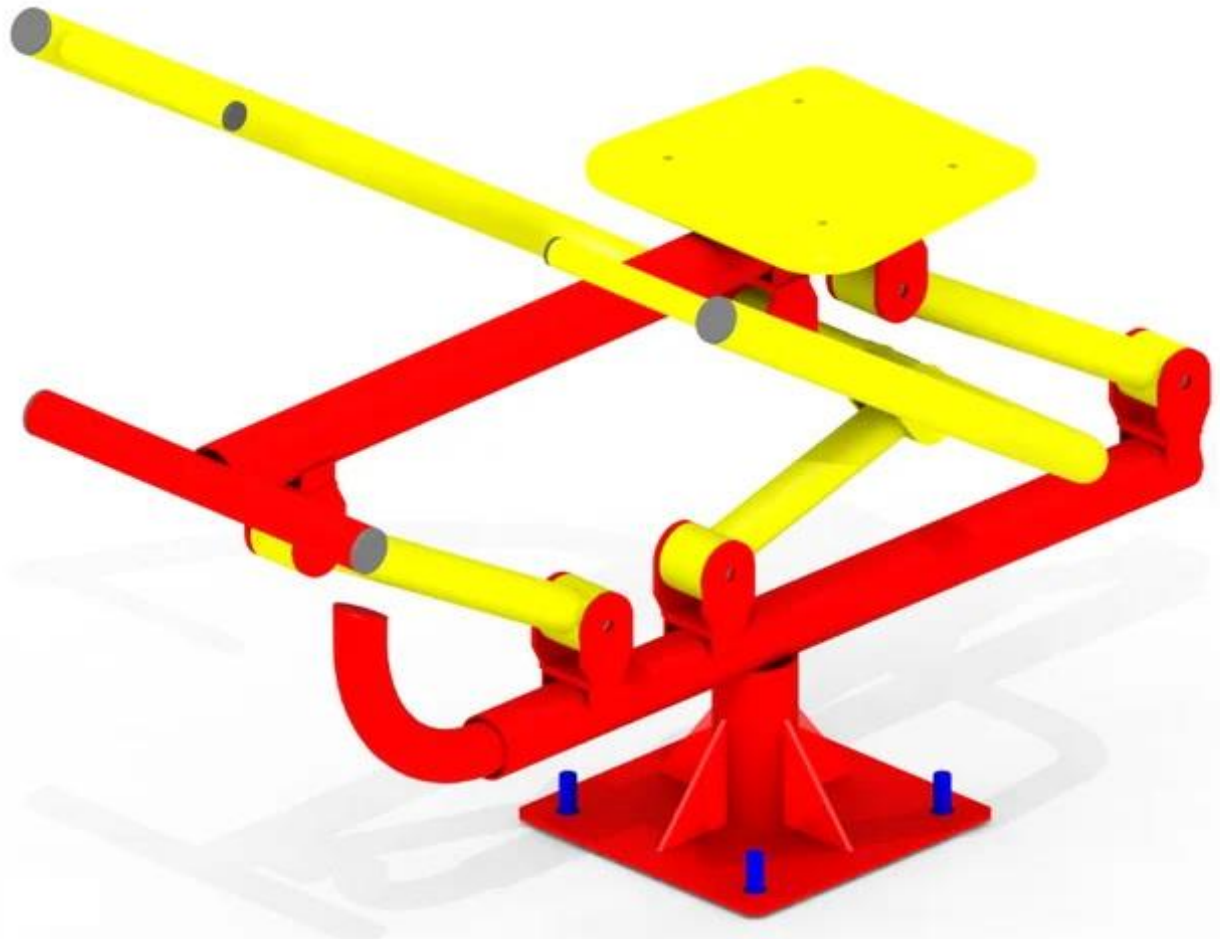

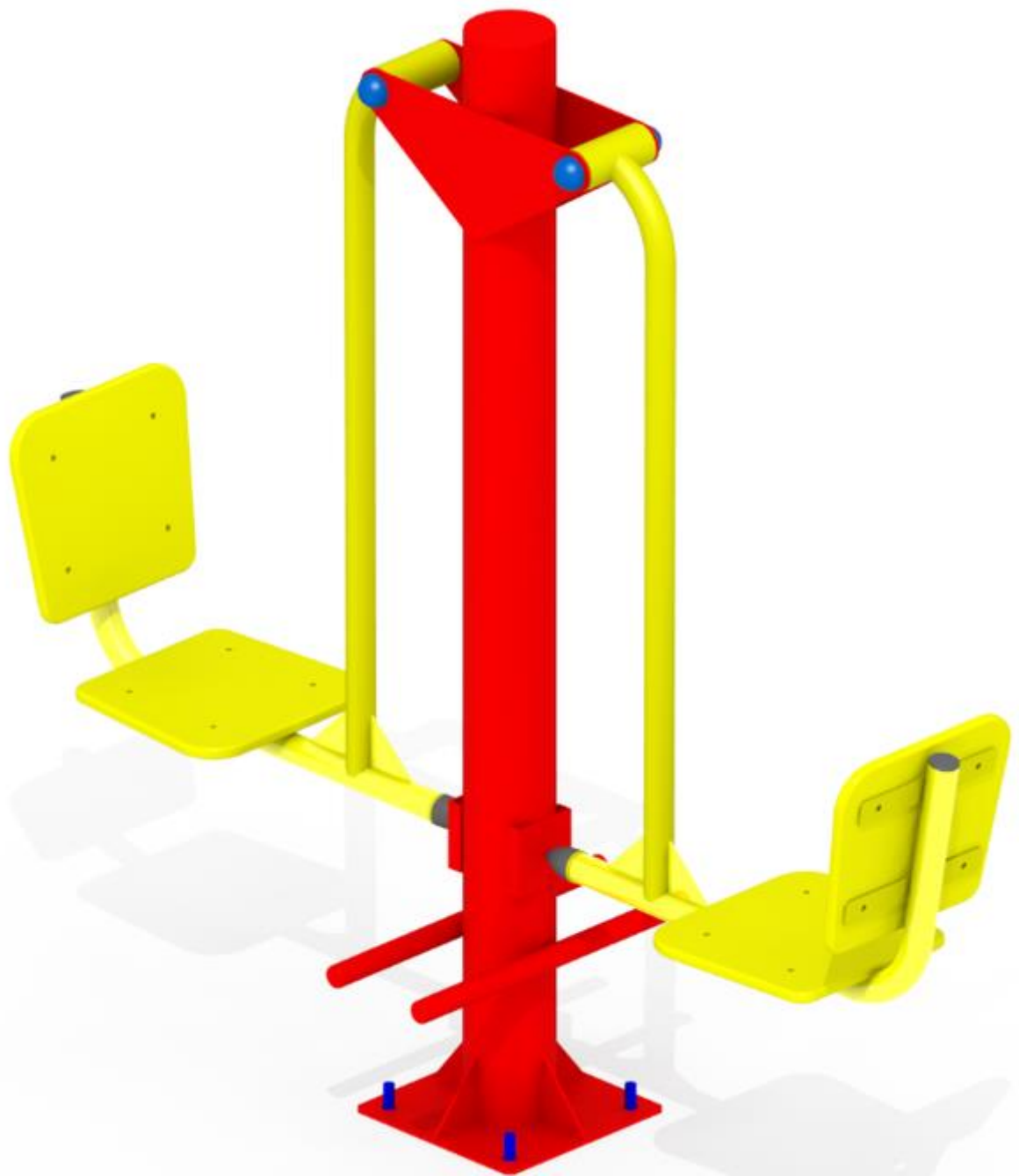



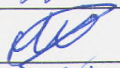

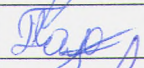
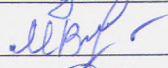

БЛАНК Попередньої підтримки Проекту

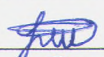
№пп	Прізвище Ім'я	Клас	№ учнівського квитка	Підпис
1	Сокол Діана	9-В	216001531	
2	Мамочко Максим	9-Б	201002108	
3	Вирста Тарон	10-А	017002271	
4	Терешко Сергій	10-А	116017521	
5	Мостранська Віка	10-Б	226000382	
6	Шматок Марія	10-Б	116016028	
7	Рівкун Анатолій	10-Б	101030011	
8	Томашук Анастасія	9-А	017002285	
9	Лесота Злата	9-А	017002344	
10	Мирошенко Діана	9-А	022013687	